

# 組立・施工・取扱説明書

お客様保管用

## アートポートワイド スノースタイル オプション 雪落し補助部材

### 組立・施工の前に



アートポートワイド スノースタイルの組立・施工・取扱説明書を必ず併せて確認してください。

### 部品の確認

※開梱時に次の品物が揃っているか確認してください。

※万一欠品などございましたら、お買い上げの販売店・最寄りの営業所までお申し付けください。

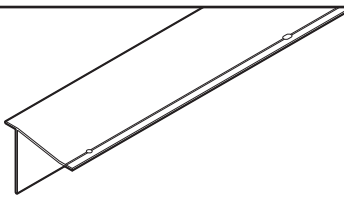
#### ◆スノースタイル オプション 雪落し補助部材

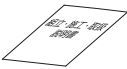
名称	姿 図	数 量
雪落し補助部材		1本
φ4×12 トラスタッピン2種		10本
スノースタイル オプション 雪落し補助部材 組立・施工・取扱説明書		1部

### 組立・施工

#### ① 取付位置の確認

下図を参考に雪落し補助部材の取付位置を確認してください。

#### ⚠️ ご注意

両端の屋根スパンには取り付けできません。

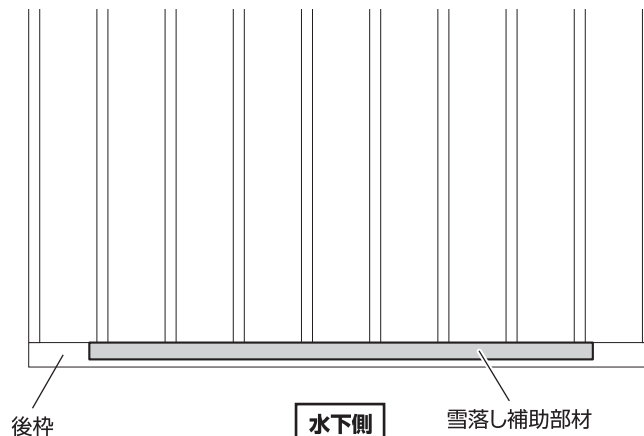

## 組立・施工

### ② 雪落し補助部材の取り付け

雪落し補助部材をφ4×12トラスタッピン2種で押え材と共締めで固定します。

### ⚠️ ご注意

押え材の一番水下側の下穴と共締めします。カーポートの施工後に後から取り付ける場合は、一度ビスを外してから、新たに指定のビスで取り付けてください。

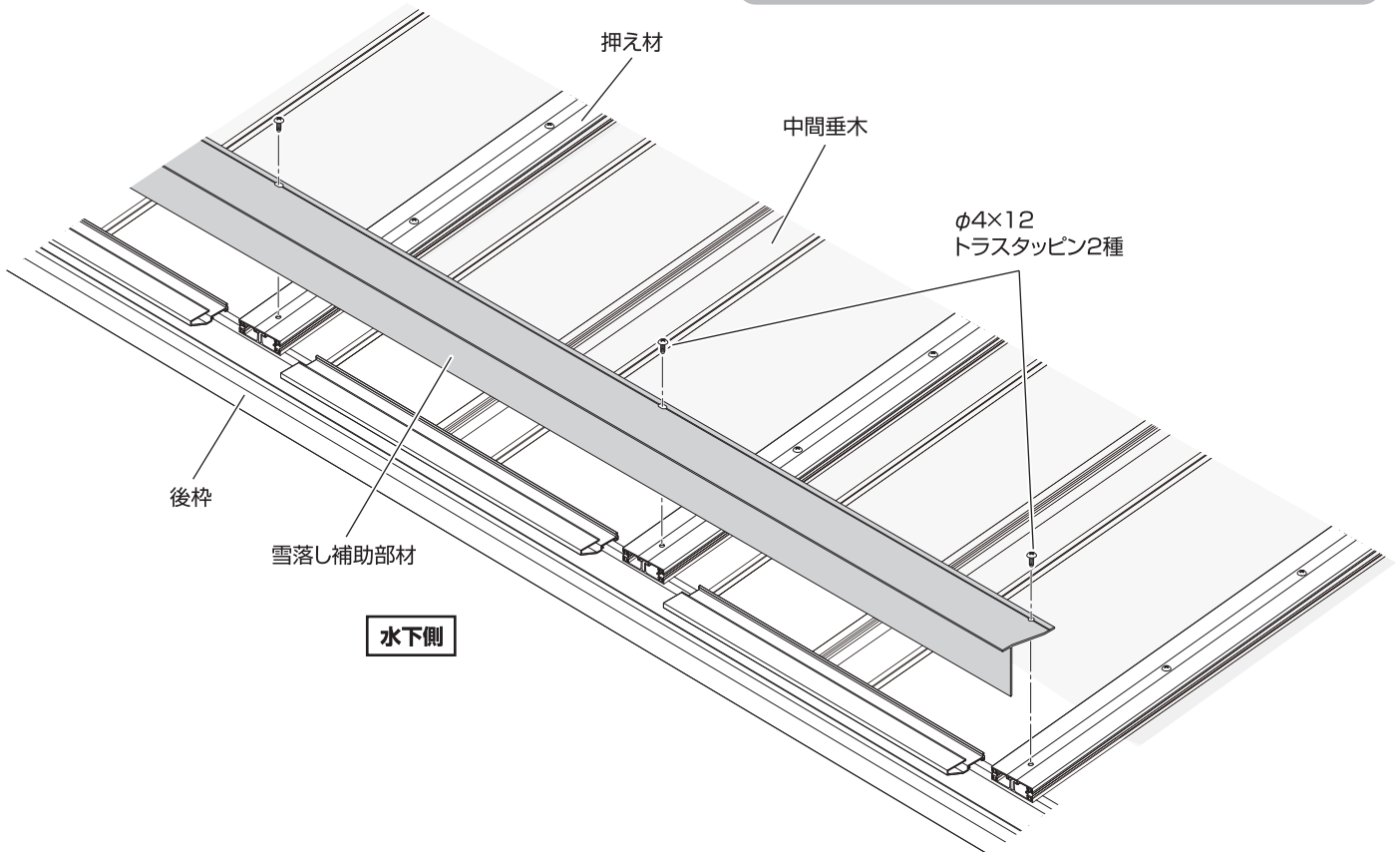

### 💡 ポイント

水下側から見て、右側の下穴以外は長穴になっていますので、右側から固定してください。

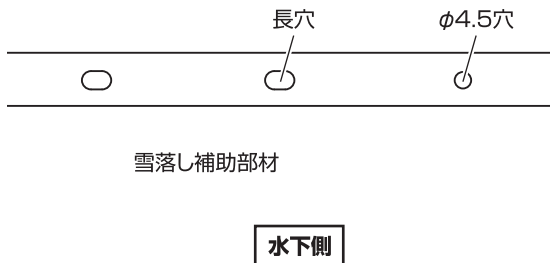

### 雪落し補助部材納まり断面図

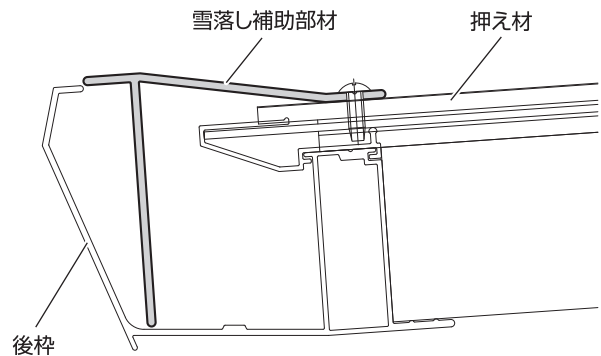

お客様サービスセンター **通話料無料** **0120-51-4128** 受付時間/月～金 AM9:00～PM5:00(祝日は除く)

株式会社タカシヨー 本社/〒642-0017 和歌山県海南市南赤坂20-1 TEL. 073-482-4128(代) FAX. 073-486-2560(代)